

DS PrimeTaper Implant 520

Order Form PT ①

医療施設名：

住所：

TEL：

※発送先が異なる場合

送付先名：



住所：

TEL：

FAX : 0120-461-867 ※15時までのご注文は最短納期で発送手配致させていただきます。

サイズ	商品コード	数量
プライムテーパー EV S (3.6)		
8mm 	68011090	
9mm	68011091	
11mm	68011092	
13mm	68011093	
15mm	68011094	
17mm (取寄品)	68011095	
プライムテーパー EV M (4.2)		
6.5mm	68011096	
8mm 	68011097	
9mm	68011098	
11mm	68011099	
13mm	68011100	
15mm	68011101	
17mm (取寄品)	68011102	
プライムテーパー EV L (4.8)		
6.5mm	68011103	
8mm 	68011104	
9mm	68011105	
11mm	68011106	
13mm	68011107	
15mm	68011108	
17mm (取寄品)	68011109	
プライムテーパー EV L (5.4)		
6.5mm	68011110	
8mm 	68011111	
9mm	68011112	
11mm	68011113	
13mm	68011114	
15mm	68011115	

特記事項：

サイズ	商品コード	数量
カバースクリュー EV		
S (3.6) 	68010002	
M (4.2) 	68010005	
L (4.8, 5.4) 	68010006	

※算用数字でご記入ください。

DS PrimeTaper Implant 520

Order Form PT ②

医療施設名：

住所：

TEL：

※発送先が異なる場合

送付先名：





住所：

TEL：

FAX : 0120-461-867

※15時までのご注文は最短納期で発送手配致させていただきます。

サイズ	商品コード	数量
ヒーリングアバットメント EV S (3.6)		
φ4.0-2.0mm	68013048	
φ4.0-3.0mm 	68013049	
φ4.0-4.0mm	68013050	
φ4.0-6.0mm	68013051	
ヒーリングアバットメント EV M (4.2)		
φ4.0-2.0mm 	68013052	
φ4.0-3.0mm	68013053	
φ4.0-4.0mm	68013054	
φ4.0-6.0mm	68013055	
ヒーリングアバットメント EV L (4.8, 5.4)		
φ4.3-2.0mm 	68013056	
φ4.3-3.0mm	68013057	
φ4.3-4.0mm	68013058	
φ4.3-6.0mm	68013059	
ヒールデザイン EV S (3.6)		
φ4.0-2.5mm	68013005	
φ4.0-3.5mm	68013006	
φ4.0-4.5mm	68013007	
φ4.0-6.5mm 	68013008	
φ5.0-2.5mm	68013009	
φ5.0-3.5mm	68013010	
φ5.0-4.5mm	68013011	
φ5.0-6.5mm	68013012	
φ6.0-3.5mm 	68013013	
φ6.0-4.5mm	68013014	
φ5.0-3.5mm ▲	68013039	

ヒールデザイン EV M (4.2)		
φ5.0-2.5mm 	68013015	
φ5.0-3.5mm	68013016	
φ5.0-4.5mm	68013017	
φ5.0-6.5mm	68013018	
φ6.5-2.5mm	68013019	
φ6.5-3.5mm	68013020	
φ6.5-4.5mm 	68013021	
φ6.5-6.5mm	68013022	
φ5.0-3.5mm ▲	68013040	
φ6.5-3.5mm ▲	68013041	
ヒールデザイン EV L (4.8, 5.4)		
φ5.0-2.5mm	68013023	
φ5.0-3.5mm 	68013024	
φ5.0-4.5mm	68013025	
φ5.0-6.5mm	68013026	
φ6.5-2.5mm	68013027	
φ6.5-3.5mm	68013028	
φ6.5-4.5mm	68013029	
φ6.5-6.5mm 	68013030	
φ7.5-3.5mm 	68013031	
φ7.5-4.5mm	68013032	
φ5.0-3.5mm ▲	68013042	
φ6.5-3.5mm ▲	68013043	

特記事項：

※算用数字でご記入ください。

デンツプライシロナ (株) 0120-461-868

DS PrimeTaper Implant 520

Order Form PT ③

医療施設名：

住所：

TEL：

※発送先が異なる場合



送付先名：

住所：

TEL：

FAX : 0120-461-867 ※15時までのご注文は最短納期で発送手配致させていただきます。

サイズ		商品コード	数量
テンプデザインEV			
3.6		25504	
4.2		25505	
4.8, 5.4		25506	
テンポラリーアバットメントEV			
S (3.6)	φ4.0	68013066	
M (4.2)	φ4.5	68013070	
L (4.8,5.4)	φ5.0	68013072	
アバットメントスクルー-EV			
S (3.6)	M1.6	68012167	
M(4.2)	M1.8	68012168	
L (4.8,5.4)	M2.0	68012169	

サイズ		商品コード	数量
インプラントピックアップEV N			
3.6 ショート		26227	
3.6 ロング		26232	
4.2 ショート		26228	
4.2 ロング		26233	
4.8, 5.4 ショート		26229	
4.8, 5.4 ロング		26234	
インプラントピックアップデザイン			
S (3.6) ショート		68014009	
S (3.6) ロング		68014014	
M(4.2) ショート		68014010	
M(4.2) ロング		68014015	
L (4.8,5.4)ショート		68014011	
L (4.8,5.4)ロング		68014016	
インプラントトランスファー-EV			
S (3.6) ショート		68014018	
S (3.6) ロング		68014023	
M(4.2) ショート		68014019	
M(4.2) ロング		68014024	
L (4.8,5.4)ショート		68014020	
L (4.8,5.4)ロング		68014025	

※算用数字でご記入ください。

特記事項：

DS PrimeTaper Implant 520

Order Form PT ④

医療施設名：

住所：

TEL：

※発送先が異なる場合

送付先名：

住所：

TEL：

FAX : 0120-461-867 ※15時までのご注文は最短納期で発送手配致させていただきます。

サイズ	商品コード	数量
インプラントレプリカ EV		
S (3.6)	68014035	
M (4.2)	68014036	
L (4.8,5.4)	68014037	
ラボアバットメントスクリューEV (4入り)		
S (3.6)	68014030	
M (4.2)	68014031	
L (4.8,5.4)	68014032	

サイズ	商品コード	数量
補綴用インスツルメント		
トルクレンチEV	25774	
補綴用ドライバーハンドル	25776	
補綴用ドライバーハンドル Low	25776	
ダイレクトドライバー-Ø3.3-4	25764	
ユニアバットメントドライバー-EV	25708	
ボールドライバー-EV	25768	
ダルホ [®] プラスアクチベーター	25835	
ヘックスドライバー		
マシーン 20mm	68015207	
マシーン 24mm	68015205	
マシーン 35mm	68015206	
マニュアル 20mm	25771	
マニュアル 31mm	25772	
マニュアル 38mm	25773	
補綴用インスツルメントトレー		
トレー	68015288	

※算用数字でご記入ください。

特記事項：

DS PrimeTaper Implant 520

Order Form PT ⑤

医療施設名： _____

住所： _____

TEL： _____

※発送先が異なる場合

送付先名： _____

住所： _____

TEL： _____

AX : 0120-461-867 ※15時までのご注文は最短納期で発送手配致させていただきます

サイズ	商品コード	数量
テンプデザインEV		
3.6	25504	
4.2	25505	
4.8,5.4	25506	
テンプアパットメント EV (S)		
(S) 3.6	68013066	
(M) 4.2	68013070	
(L) 4.8,5.4	68013072	
タイデザイン EV (S) 3.6		
Ø4.5 1.5mm	68012009	
Ø4.5 2.5mm	68012010	
Ø4.5 3.5mm	68012011	
Ø4.5 4.5mm	68012012	
Ø4.5 1.5mm 15°	68012017	
Ø4.5 2.5mm 15°	68012018	
Ø4.5 3.5mm 15°	68012019	
Ø4.5 4.5mm 15°	68012020	
Ø5.5 1.5mm Tri	68012025	

サイズ	商品コード	数量
タイデザイン EV (M) 4.2		
Ø5.5 1.5mm	68012042	
Ø5.5 2.5mm	68012043	
Ø5.5 3.5mm	68012044	
Ø5.5 4.5mm	68012045	
Ø5.5 1.5mm 15°	68012046	
Ø5.5 2.5mm 15°	68012047	
Ø5.5 3.5mm 15°	68012048	
Ø5.5 4.5mm 15°	68012049	
Ø5.5 1.5mm Tri	68012050	
Ø7.0 1.5mm Tri	68012051	
タイデザイン EV (L) 4.8、5.4		
Ø7.0 1.5mm	68012052	
Ø7.0 2.5mm	68012053	
Ø7.0 3.5mm	68012054	
Ø7.0 4.5mm	68012055	
Ø5.5 1.5mm 15°	68012056	
Ø5.5 2.5mm 15°	68012057	
Ø5.5 3.5mm 15°	68012058	
Ø5.5 4.5mm 15°	68012059	
Ø5.5 1.5mm Tri	68012060	
Ø7.0 1.5mm Tri	68012061	

※算用数字でご記入ください。

特記事項：

デンツプライシロナ (株) 0120-461-868

DS PrimeTaper Implant 520

Order Form PT ⑥

医療施設名：

住所：

TEL：

※発送先が異なる場合

送付先名：

住所：

TEL：

FAX : 0120-461-867 ※15時までのご注文は最短納期で発送手配致させていただきます。

サイズ	商品コード	数量
マルチベースアバットメントEV S (3.6)		
1.5mm NI	68012174	
2.5mm NI	68012175	
3.5mm NI	68012176	
4.5 mm NI	68012177	
1.5mm 17° 	68012178	
2.5mm 17°	68012179	
3.5mm 17°	68012180	
4.5mm 17°	68012181	
1.5mm 17° NI	68012182	
2.5mm 17° NI	68012183	
3.5mm 17° NI	68012184	
4.5mm 17° NI	68012185	
1.5mm 30°	68012186	
2.5mm 30°	68012187	
1.5mm 30° NI	68012190	
2.5mm 30° NI	68012191	
マルチベースアバットメントEV M (4.2)		
1.5mm NI	68012194	
2.5mm NI	68012195	
3.5mm NI 	68012196	
4.5 mm NI	68012197	
1.5mm 17°	68012198	
2.5mm 17°	68012199	
3.5mm 17°	68012200	
4.5mm 17°	68012201	
1.5mm 17° NI	68012202	
2.5mm 17° NI	68012203	

特記事項：

サイズ	商品コード	数量
マルチベースアバットメントEV M (4.2)		
3.5mm 17° NI	68012204	
4.5mm 17° NI	68012205	
1.5mm 30°	68012206	
2.5mm 30°	68012207	
1.5mm 30° NI	68012208	
2.5mm 30° NI	68012209	
マルチベースアバットメントEV L (4.8, 5.4)		
1.5mm NI	68012210	
2.5mm NI	68012211	
3.5mm NI 	68012212	
4.5 mm NI	68012213	
1.5mm 17°	68012214	
2.5mm 17°	68012215	
3.5mm 17°	68012216	
4.5mm 17°	68012217	
1.5mm 17° NI	68012218	
2.5mm 17° NI	68012219	
3.5mm 17° NI	68012220	
4.5mm 17° NI	68012352	
1.5mm 30°	68012221	
2.5mm 30°	68012222	
1.5mm 30° NI	68012223	
2.5mm 30° NI	68012224	

DS PrimeTaper Implant 520

Order Form PT ⑦

医療施設名：

住所：

TEL：

※発送先が異なる場合

送付先名：

住所：

TEL：

FAX : 0120-461-867 ※15時までのご注文は最短納期で発送手配致させていただきます。

サイズ	商品コード	数量
マルチベースEV用 コンポーネント		
ヒールキャップ Ø 5.4 - 4 mm N	68012230	
トランスファー N	68012231	
ピックアップ N	68012232	
ブリッジスクリュー N (1入)	68012233	
ラボアバットメントピン 14 mm N	68012234	
ラボアバットメントピン 18 mm N	68012235	
ラボアバットメントピン 22 mm N	68012236	
ラボブリッジスクリュー N (4入り)	68012237	
レプリカ N	68012238	
		
テンポラリーシリンダー N (1入)	68012239	
バーンアウトシリンダー N	68012240	
セミバーンアウトシリンダー (1)	68012243	
		

特記事項：

サイズ	商品コード	数量
マルチベースEV アバットメントヘッド (ホルダー付) N		
	68012229	
プロテクションスリーブ		
	68012241	
マルチベース ドライバー		
19mm	68012244	
		

DS PrimeTaper Implant 520

Order Form PT ⑧

※発送先が異なる場合

医療施設名：

送付先名：





住所：

住所：

TEL：

TEL：

FAX：0120-461-867 ※15時までのご注文は最短納期で発送手配致させていただきます

スマートフィックスガイド N			
	68015235		
スモールトレーEV ボーンリーマー			
スモールトレーEV ボーンリーマー	26218		
オーバーレイ ボーンリーマー	26217		
			
ボーンリーマーEV			
4.0mm		26206	
4.6mm		26207	
5.2mm		26208	
5.8mm		26209	
6.4mm		26210	
7.0mm		26211	
ボーンリーマーガイドEV			
3.0mm		26212	
3.6mm		26213	
4.2mm		26214	
4.8mm		26215	
5.4mm		26216	

特記事項：

DS PrimeTaper Implant 520

Order Form PT ㊟

医療施設名：

住所：

TEL：

※発送先が異なる場合

送付先名：

住所：

TEL：

FAX : 0120-461-867 ※15時までのご注文は最短納期で発送手配致させていただきます。

サイズ	商品コード	数量
ドリル		
ツイストドリル 1 Ø1.9 ショート	68015324	
ツイストドリル 1 Ø1.9 ロング	68015331	
プライムテーパー ドリル 2 Ø2.35 ショート	68015325	
プライムテーパー ドリル 3 Ø2.95 ショート	68015326	
プライムテーパー ドリル 4 Ø3.55 ショート	68015327	
プライムテーパー ドリル 5 Ø4.15 ショート	68015328	
プライムテーパー ドリル 6 Ø4.75 ショート	68015329	
プライムテーパー ドリル 7 Ø5.35 ショート	68015330	
プライムテーパー ドリル 2 Ø2.35 ロング	68015332	
プライムテーパー ドリル 3 Ø2.95 ロング	68015333	
プライムテーパー ドリル 4 Ø3.55 ロング	68015334	
プライムテーパー ドリル 5 Ø4.15 ロング	68015335	
プライムテーパー ドリル 6 Ø4.75 ロング	68015336	
プライムテーパー ドリル 2½ Ø2.65 ショート	68015337	
プライムテーパー ドリル 3½ Ø3.25 ショート	68015338	
プライムテーパー ドリル 4½ Ø3.85 ショート	68015339	
プライムテーパー ドリル 5½ Ø4.45 ショート	68015340	
プライムテーパー ドリル 6½ Ø5.05 ショート	68015341	
プライムテーパー ドリル 2½ Ø2.65 ロング	68015342	
プライムテーパー ドリル 3½ Ø3.25 ロング	68015343	
プライムテーパー ドリル 4½ Ø3.85 ロング	68015344	
プライムテーパー ドリル 5½ Ø4.45 ロング	68015345	
プライムテーパー ドリル 6½ Ø5.05 ロング	68015346	
プライムテーパー タップ Ø3.6	68015348	
プライムテーパー タップ Ø4.2	68015349	
プライムテーパー タップ Ø4.8	68015350	
プライムテーパー タップ Ø5.4	68015351	

サイズ	商品コード	数量
ドリル		
ガイドドリル N	68015133	
プレジジョンドリル	68015134	
インスツルメント エクステンダー	68015197	
PT/AT インプラントデプスゲージ	68015198	
プライムテーパー ディレクションインジケータ	68015352	
プライムテーパー サージカルトレー	68015321	
プライムテーパー Radiographic Template	68015322	
プライムテーパー ウォッシュトレー	68015323	
ウォッシュトレー 滅菌用コンテナ	68015266	
ウォッシュトレー 滅菌用コンテナ フィルター N 2入り	68015267	
プライムテーパー ウォッシュトレー オーバーレイ	68015353	
トルクレンチ EV サージカルドライバーハンドル	25775	
トルクレンチ EV	25774	
インプラントドライバーEV		
(S)ショート	68015188	
(S) ロング	68015189	
(M) ショート	68015190	
(M) ロング	68015191	
(L) ショート	68015192	
(L) ロング	68015193	

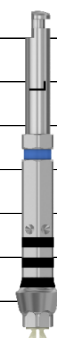

※算用数字でご記入ください。

特記事項：

デンツプライシロナ（株）0120-461-868



デンツプライシロナ（株） 0120-46:

1-868

DS PrimeTaper Implant 520

Order Form PT ⑫

医療施設名： _____

住所： _____

TEL： _____









※発送先が異なる場合







送付先名： _____

住所： _____

TEL： _____

AX : 0120-461-867 ※15時までのご注文は最短納期で発送手配致させていただきます

サイズ	商品コード	数量
ダイレクトアバットメントEV3.6		
φ4-1mm 	25364	
φ4-2mm 	25365	
φ4-3mm 	25366	
ダイレクトアバットメントEV4.2		
φ5-1mm	25367	
φ5-2mm 	25368	
φ5-3mm 	25369	
φ6-1mm	25494	
φ6-2mm 	25495	
φ6-3mm	25496	
ダイレクトアバットメントEV4.8、5.4		
φ5-1mm	25370	
φ5-2mm	25371	
φ5-3mm	25372	
φ6-1mm 	25497	
φ6-2mm 	25498	
φ6-3mm 	25499	
φ5-3mm	25372	
φ6-1mm	25497	
φ6-2mm	25498	
φ6-3mm	25499	

サイズ	商品コード	数量
DA EV ヒールキャップ		
3.3	25310	
4 	25311	
5	25312	
6	25313	
DA EV インプレッションピックアップ		
3.3 	25396	
4	25397	
5	25398	
6	25399	
DA EV レプリカ		
3.3 	25401	
4 	25402	
5 	25403	
6 	25404	
DA EV バーンアウトシリンダー		
3.3 	25406	
4	25407	
5	25408	
6	25409	

※算用数字でご記入ください。

特記事項：

DS PrimeTaper Implant 520

Order Form PT ⑬

医療施設名：

住所：

TEL：

※発送先が異なる場合

送付先名：











住所：

TEL：

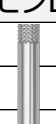
FAX : 0120-461-867 ※15時までのご注文は最短納期で発送手配致させていただきます。

サイズ	商品コード	数量
ユニアバットメントEV3.6		
1mm 	25558	
2mm 	25559	
3mm 	25560	
5mm 	25561	
ユニアバットメントEV4.2		
1mm 	25562	
2mm 	25563	
3mm 	25564	
5mm 	25565	
ユニアバットメントEV4.8、5.4		
1mm 	25566	
2mm 	25567	
3mm 	25568	
5mm	25569	
ユニアバットメントEV ヒールキャップ		
4.3ショート	25952	
4.3	25616	
5.5ショート	25953	
5.5	25617	

特記事項：

サイズ	商品コード	数量
ユニアバットメントEV ピックアップ N		
4.3ショート 	26245	
4.3 	26247	
5.5ショート 	26246	
5.5 	26248	
トランスファー ヘックス 	26249	
ユニアバットメントEV		
レプリカ 	25615	
テンポラリーC N 	26250	
セミバーンアウトC 	25647	
バーンアウトC 	25649	
ブリッジスクリュー 	25481	
ラボブリッジスクリュー 	25656	
ラボアバットメントガイドピンEV		
14mm	25643	
18mm	25644	
22mm	25645	
ユニアバットメントドライバーEV		
21.5mm	25708	

※算用数字でご記入ください。

DS PrimeTaper Implant 520

Order Form PT ⑭

医療施設名：

住所：

TEL：

※発送先が異なる場合

送付先名：

住所：

TEL：

FAX : 0120-461-867 ※15時までのご注文は最短納期で発送手配致させていただきます。

サイズ	商品コード	数量
アングルドアバットメントEV3.6 20°		
1mm	25619	
2mm	25620	
1mm NI	25621	
2mm NI	25622	
アングルドアバットメントEV4.2 20°		
1mm	25625	
2mm	25626	
1mm NI	25627	
2mm NI	25628	
アングルドアバットメントEV4.8、5.4 20°		
1mm	25631	
2mm	25632	
1mm NI	25633	
2mm NI	25634	
アングルドアバットメントEV		
ヒールキャップ	25650	
ピックアップ N	26244	
レプリカ	25652	
テンポラリーC	25654	
セミバーンアウトC	25653	
バーンアウトC	25655	
ブリッジスクリュー	25481	
ラボブリッジスクリュー	25656	
ダルボプラス		
フィメールパートベーシック	25834	
ラメラリテンションインサートE	25844	
デュープリケーションエイド	25827	
スクリュードライバー/アクチベーター	25835	

特記事項：

サイズ	商品コード	数量
ボールアバットメントEV3.6		
1mm	25684	
2mm	25685	
3mm	25686	
4mm	25687	
5mm	25688	
7mm (取寄品)	25689	
ボールアバットメントEV4.2		
1mm	25690	
2mm	25691	
3mm	25692	
4mm	25693	
5mm	25694	
7mm (取寄品)	25695	
ボールアバットメントEV4.8、5.4		
1mm	25696	
2mm	25697	
3mm	25698	
4mm	25699	
5mm	25700	
7mm (取寄品)	25701	
ボールアバットメントEV		
レプリカ	25826	
ドライバー	25768	

※算用数字でご記入ください。

DS PrimeTaper Implant 520

Order Form PT ⑮

医療施設名：

住所：

TEL：

※発送先が異なる場合

送付先名：

住所：

TEL：

FAX : 0120-461-867 ※15時までのご注文は最短納期で発送手配致させていただきます。

コノメトリックアバットメントEV3.6 0°Ø3.3

サイズ	商品コード	数量
1.0mm 	26115	
2.0mm 	26116	
3.0mm 	26117	

コノメトリックアバットメントEV3.6 0°Ø4.5

1.0mm 	26121	
2.0mm 	26122	
3.0mm 	26123	

コノメトリックアバットメントEV3.6 15°Ø4.5

1.0mm 	26127	
2.0mm 	26128	
3.0mm 	26129	



コノメトリックアバットメントEV4.2 0°Ø4.5

1.0mm 	26124	
2.0mm 	26125	
3.0mm 	26126	

コノメトリックアバットメントEV4.2 15°Ø4.5

1.0mm 	26130	
2.0mm 	26131	
3.0mm 	26132	

コノメトリックアバットメントドライバー

3.3mm 20mm 	31072910	
3.3mm 25mm 	31072909	

コノメトリックテンポラリーキャップインサージョンツール

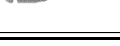

3.3mm 	31033636	
4.5mm 	31033637	

特記事項：



コノメトリックフィクセーションツールチップ

サイズ	商品コード	数量
コンボックス(5個入) 	31072906	
U-シェイプ(5個入) 	31072907	
コンケイブ(5個入) 	31072908	

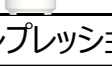
コノメトリックヒーリングキャップ

Ø3.3 4.8mm 	31072101	
Ø3.3 6.0mm 	31072102	
Ø4.5 6.0mm 	31072103	



コノメトリックインプレッションキャップ

Ø3.3 	31072001	
Ø4.5 	31072002	

コノメトリックテンポラリーキャップ

Ø3.3 	31072112	
Ø4.5 	31072114	

コノメトリックアナログ

Ø3.3 	31047210	
Ø4.5 	31072020	

コノメトリックラボキャップ

Ø3.3 	31072121	
Ø4.5 	31072123	

コノメトリックファイナルキャップ

Ø3.3 	31072301	
Ø4.5 	31072303	

コノメトリックフィクセーションツール

	31072911	
--	----------	--

DS PrimeTaper Implant 520

Order Form PT ⑬

医療施設名：

住所：

TEL：

※発送先が異なる場合

送付先名：

住所：

TEL：

FAX : 0120-461-867 ※15時までのご注文は最短納期で発送手配致させていただきます。

サイズ	商品コード	数量
ドリル		
プライムテーパー タップ GS Ø3.6	68017226	
プライムテーパー タップ GS Ø4.2	68017227	
プライムテーパー タップ GS Ø4.8	68017228	
プライムテーパー ドリル GS 2 Ø2.35 6.5-8mm	68017229	
プライムテーパー ドリル GS 2 Ø2.35 9-11mm	68017230	
プライムテーパー ドリル GS 2 Ø2.35 13-15mm	68017231	
プライムテーパー ドリル GS 3 Ø2.95 6.5-8mm	68017232	
プライムテーパー ドリル GS 3 Ø2.95 9-11mm	68017233	
プライムテーパー ドリル GS 3 Ø2.95 13-15mm	68017234	
プライムテーパー ドリル GS 4 Ø3.55 6.5-8mm	68017235	
プライムテーパー ドリル GS 4 Ø3.55 9-11mm	68017236	
プライムテーパー ドリル GS 4 Ø3.55 13-15mm	68017237	
プライムテーパー ドリル GS 5 Ø4.15 6.5-8mm	68017238	
プライムテーパー ドリル GS 5 Ø4.15 9-11mm	68017239	
プライムテーパー ドリル GS 5 Ø4.15 13-15mm	68017240	
プライムテーパー ドリル GS 6 Ø4.75 6.5-8mm	68017241	
プライムテーパー ドリル GS 2 1/2 Ø2.65 6.5-8mm	68017242	
プライムテーパー ドリル GS 2 1/2 Ø2.65 9-11mm	68017243	
プライムテーパー ドリル GS 2 1/2 Ø2.65 13-15mm	68017244	
プライムテーパー ドリル GS 3 1/2 Ø3.25 6.5-8mm	68017245	
プライムテーパー ドリル GS 3 1/2 Ø3.25 9-11mm	68017246	
プライムテーパー ドリル GS 3 1/2 Ø3.25 13-15mm	68017247	
プライムテーパー ドリル GS 4 1/2 Ø3.85 6.5-8mm	68017248	
プライムテーパー ドリル GS 4 1/2 Ø3.85 9-11mm	68017249	
プライムテーパー ドリル GS 4 1/2 Ø3.85 13-15mm	68017250	
プライムテーパー ドリル GS 5 1/2 Ø4.45 6.5-8mm	68017251	
プライムテーパー ドリル GS 5 1/2 Ø4.45 9-11mm	68017252	
プライムテーパー ドリル GS 5 1/2 Ø4.45 13-15mm	68017253	

サイズ	商品コード	数量
プライムテーパースリーブ		
プライムテーパー スリーブ 2 ND	68017254	
プライムテーパー スリーブ 3 ND	68017255	
プライムテーパー スリーブ 3 WD	68017256	
プライムテーパー スリーブ 4 ND	68017257	
プライムテーパー スリーブ 4 WD	68017258	
プライムテーパー スリーブ 5 ND	68017259	
プライムテーパー スリーブ 5 WD	68017260	
プライムテーパー スリーブ 6 WD	68017261	
プライムテーパー スリーブ 2 1/2 ND	68017262	
プライムテーパー スリーブ 3 1/2 ND	68017263	
プライムテーパー スリーブ 4 1/2 ND	68017264	
プライムテーパー スリーブ 4 1/2 WD	68017265	
プライムテーパー スリーブ 5 1/2 WD	68017266	
インプラントドライバーEV		
インプラントドライバー EV (S) ND GS	68017001	
インプラントドライバー EV (M) ND GS	68017002	
インプラントドライバー EV (L) WD GS	68017003	
プライムテーパーサージカルトレー		
プライムテーパー サージカルトレー GS	68017268	

※算用数字でご記入ください。

特記事項：

デンツプライシロナ（株）0120-461-868

DS PrimeTaper Implant 520

Order Form PT ⑰

医療施設名：

住所：

TEL：

※発送先が異なる場合

送付先名：

住所：

TEL：

AX : 0120-461-867 ※15時までのご注文は最短納期で発送手配致させていただきます

サイズ	商品コード	数量
GS 用インストゥルメント		
EV-GS 粘膜用パンチ 3.6	26010	
EV-GS 粘膜用パンチ 4.2	26011	
EV-GS 粘膜用パンチ 4.8	26012	
EV-GS イニシャルドリル 3.6	26013	
EV-GS イニシャルドリル 4.2	26014	
EV-GS イニシャルドリル 4.8	26015	
EV-GS 1-ドリル, Ø1.9, 6-8mm ND	26051	
EV-GS 1-ドリル, Ø1.9, 9-11mm ND	26052	
EV-GS 1-ドリル, Ø1.9, 13-15mm ND	26053	
EV-GS 1-ドリル, Ø1.9, 6-8mm WD	26060	
EV-GS 1-ドリル, Ø1.9, 9-11mm WD	26061	
EV-GS 1-ドリル, Ø1.9, 13-15mm WD	26062	
EV-GS 1-スリーブ Ø1.9 ND	26022	
EV-GS 1-スリーブ Ø1.9 WD	26027	
EV-GS スタビライゼーション アパットメント 3.6, 8-11-15mm	26033	
EV-GS スタビライゼーション アパットメント 3.6, 6-9-13mm	26034	
EV-GS スタビライゼーション アパットメント 4.2, 8-11-15mm	26035	
EV-GS スタビライゼーション アパットメント 4.2, 6-9-13mm	26036	
EV-GS スタビライゼーション アパットメント 4.8, 8-11-15mm	26037	
EV-GS スタビライゼーション アパットメント 4.8, 6-9-13mm	26038	
EV-GS 固定用スクリュー ドリル Ø1.7 14mm	26050	
EV-GS 固定用スクリュー Ø2.0 14mm	26049	

※算用数字でご記入ください。

特記事項：

--

デンツプライシロナ (株) 0120-461-868