

THE DENTAL
SOLUTIONS
COMPANY™

 Dentsply
Sirona

Экстраоральные рентгеновские системы Семейство Orthophos

dentsplysirona.com

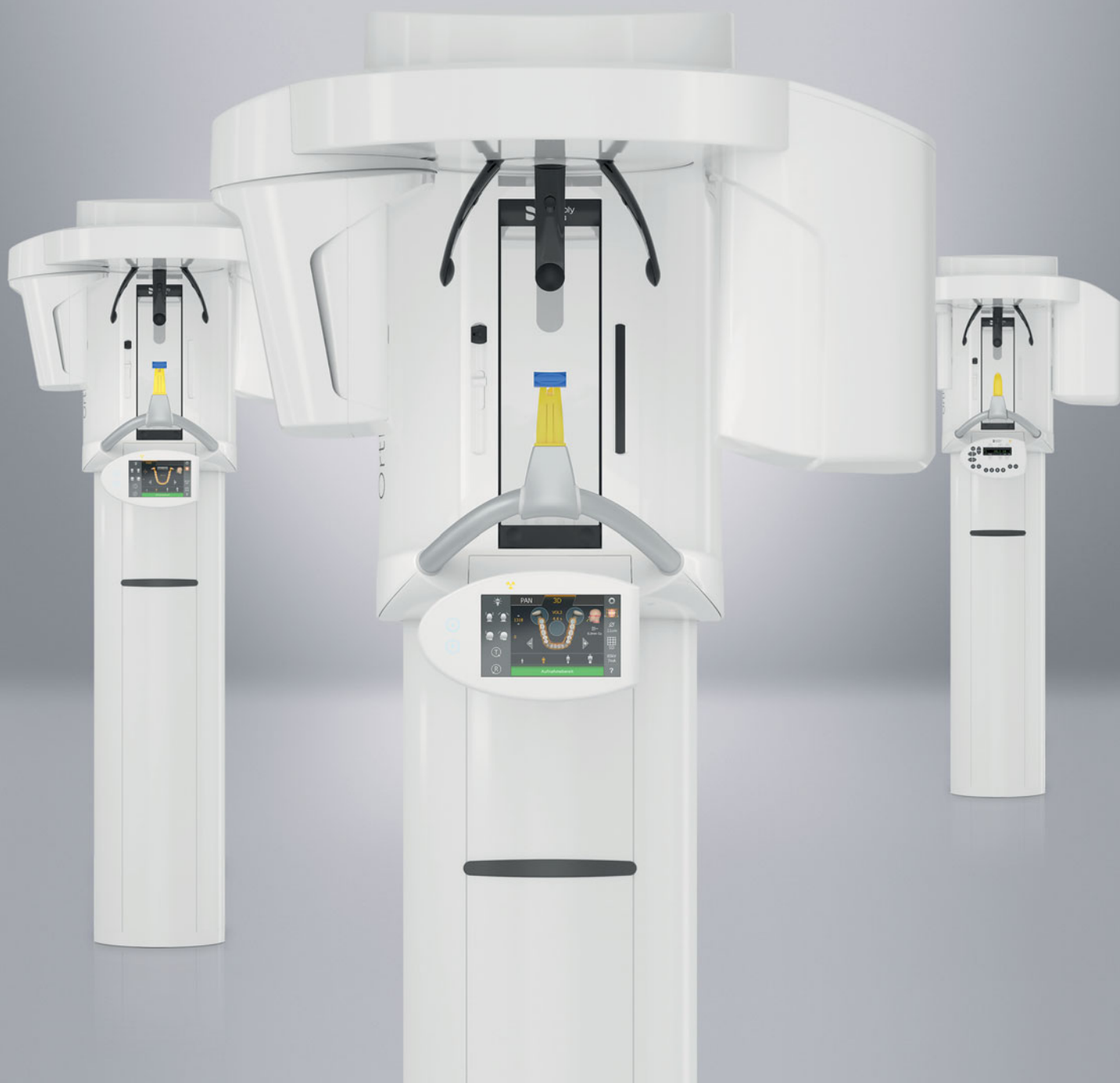



Семейство экстраоральных рентгеновских аппаратов Orthophos

Универсальность семейства аппаратов Orthophos гарантирует быструю, точную и безопасную работу вашей клиники. Каждая из трех моделей предлагает все возможности Dentsply Sirona, высочайшее качество снимков и программы, отвечающие вашим требованиям. От цифровой рентгенографии начального уровня до узкой специализации – вы получите оптимальную поддержку при выполнении любых клинических задач.

Orthophos SL: новейший 2D/3D-рентгеновский аппарат класса High End, выполняющий снимки высочайшего качества для клиник, которым необходимо больше.

Orthophos S: высокопроизводительный 2D/3D-рентгеновский аппарат с широким спектром возможностей для любой клиники.

Orthophos E: 2D-рентгеновский аппарат для клиник, делающих первый шаг в цифровую рентгенографию, которым нужно экономичное решение.

Уникальные преимущества семейства аппаратов Orthophos

Непревзойденное качество снимков

Благодаря инновационным технологиям рентгеновские аппараты семейства Orthophos гарантируют получение впечатляющих и беспрецедентно четких снимков.

Датчик прямого преобразования (DCS)

Уникальный DCS-датчик с функцией автофокуса для получения снимков с непревзойденной четкостью.

Уникальная функция автофокуса

Функция автофокуса обеспечивает четкие детализированные снимки даже в анатомически сложных клинических случаях.

Запатентованная окклюзионная накusочная пластина

Максимальная точность и стабильность позиционирования пациента.

3D-съемка объема

Съемка необходимого объема, его опциональное обновление и программа для любых показаний (от $\varnothing 5 \times 5,5$ см до $\varnothing 11 \times 10$ см).

Гибкость в работе благодаря высокому качеству снимков и низкой дозе облучения

От 3D-съемки объемов с дозой облучения, как при 2D-рентгеновской съемке, до снимков высокого разрешения (до 80 мкм).



Ортодонтия

Универсальность, тщательно отобранные программы и непревзойденное качество снимков – это лишь некоторые из характеристик, которые делают рентгеновские аппараты Orthophos идеальным партнером вашей клиники. В ортодонтии они обеспечивают безопасное и успешное лечение с использованием принципа ALARA и помогают поставить точный диагноз эффективно и с оптимальным клиническим сопровождением. Четкая визуализация клинического случая облегчает коммуникации с пациентом и одобрение им плана лечения.



Специальные программы для маленьких пациентов

Уменьшенная по горизонтали и вертикали детская панорамная программа гарантирует получение изображений высокой четкости при минимальной дозе облучения.



Цефалометрическая консоль

Снимки запястья, PA и AP, а также боковая цефалограмма с опциональными верхним и затылочным коллиматорами для дополнительного снижения дозы облучения.



Функция Quick shot

Обеспечивает быстрый цикл съемки с низкой дозой облучения. С помощью этой функции можно легко получить детские панорамные и цефалометрические снимки.



Все модели



SL 2D/3D
S 2D/3D



SL 2D/3D
S 2D/3D

3D-эндодонтия

Ваша клиника предоставляет пациентам эндодонтическое лечение? Зачастую это сопровождается множеством проблем. Неотложные пациенты, которым требуется лечение скрытых корневых каналов и патологий, – это лишь некоторые из ситуаций, с которыми вам приходится сталкиваться. Трехмерная съемка позволяет визуализировать скрытые структуры, выявить клинические проблемы, и стоматолог сможет рассматривать каждую ситуацию индивидуально.

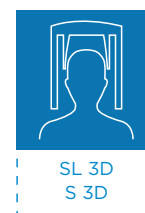

Имплантология – это легко

Высокое качество и надежность установки имплантатов DentsplySirona обеспечиваются благодаря идеальной согласованности программного и аппаратного обеспечения. С помощью ПО Galileos Implant или Sicat Implant вы можете совместить модель реставрации из ПО CEREC с данными 3D-снимка Orthophos и, при необходимости, внести изменения в план имплантологического лечения. Поэтому эффективный рабочий процесс абсолютно безопасен.

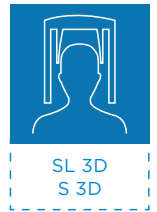

1 Сканирование. Цифровой интраоральный слепок для протезирования – 3D-рентгенография для хирургического планирования.

2 Планирование. Имплантологическое планирование для изготовления подходящего хирургического шаблона на собственном или стороннем производстве.

3 Установка. Минимально инвазивная, безопасная и простая установка имплантата с использованием хирургического шаблона.

4 Реставрация. Планирование, изготовление и установка абатмента и коронки, а также получение контрольных снимков.





Цифровые снимки в 2D

Цифровая визуализация создает новый стандарт качества стоматологического лечения и предлагает непревзойденные преимущества для любой стоматологической клиники. Более низкий уровень облучения и высокое качество снимков обусловлены более эффективным управлением данными. При работе в цифровом формате вы имеете возможность обсудить диагноз, методы лечения и услуги, предоставляемые клиникой, непосредственно в кабинете, что позволяет повысить уровень доверия пациента.

Ваши главные преимущества

- Превосходное качество снимков при низкой дозе облучения.
- Усовершенствованный рабочий процесс.
- Широкий выбор аналитических инструментов для облегчения диагностики.
- Освобождение площади фотолаборатории для любых других целей.
- Отсутствие токсичных веществ в рабочем процессе.
- Вовлечение пациентов в планирование лечения.
- Профессиональное маркетинговое продвижение услуг клиники.



DCS
DIRECT CONVERSION SENSOR

DCS – резкость до мельчайших деталей

Датчик прямого преобразования (DCS) изменил стандарты панорамной съемки. Рентгеновское излучение преобразуется непосредственно в электрические сигналы без потерь при преобразовании световых лучей. Полученные снимки имеют высокий уровень резкости и детализации, обеспечивая исчерпывающий объем клинических данных для диагностики.



SL 2D/3D



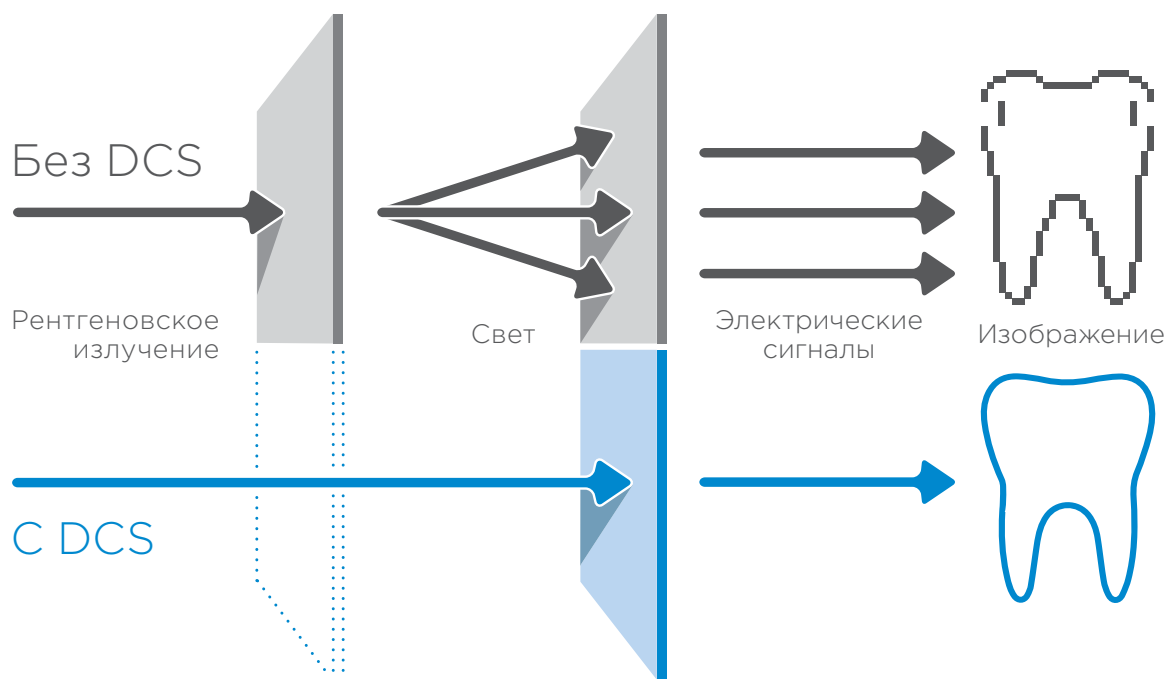

Экстраоральная прикусная съемка

Все модели Orthophos позволяют проводить экстраоральную прикусную съемку с оптимизированной кривой боковой группы зубов. С помощью функции выбора поля изображения вы можете сконцентрировать свое внимание на интересующей вас области.



Автофокус – идеальный снимок автоматически

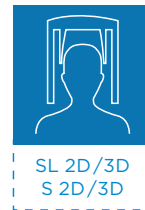

Чтобы получить четкий панорамный рентгеновский снимок высокого разрешения, необходима правильная фокусировка. Челюсть должна находиться в резкой области изображения. Для достижения этого, Orthophos за один оборот делает несколько тысяч снимков и автоматически распознает те из них, на которых челюсть расположена оптимально. Из них создается общее четкое изображение без каких-либо промежуточных этапов корректировки вручную.

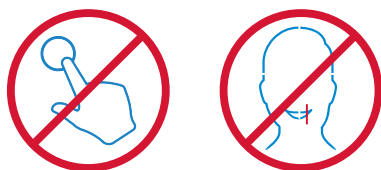

Автофокусировка в Orthophos SL/S без выбора изображений или позиционирования лазерного луча вручную. Аппарат автоматически проводит оптимальную фокусировку всех областей челюсти.

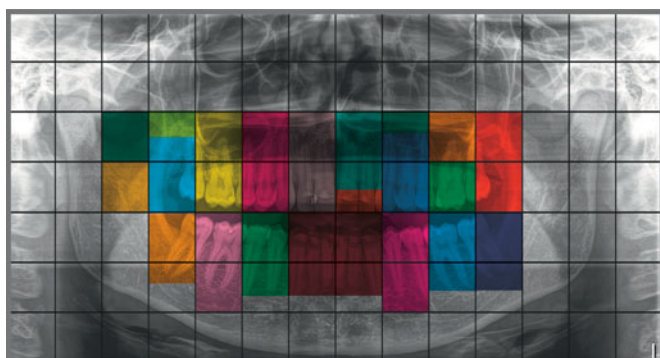

Автоматический расчет резкости изображения



Результат – изображение с максимальной резкостью



Краткий обзор всех 2D-программ

Цифровая съемка предлагает вам полный спектр необходимых приложений. Ниже вы найдете обзор всех используемых 2D-программ.

Программы*	Orthophos E	Orthophos S	Orthophos SL
Стандартная панорамная съемка	P1, P10	P1, P2, P10	P1, P2, P10
Детальная лево- или правосторонняя съемка	P1L, P1R	P1, P1A, P1C P2, P2A, P2C P10, P10A, P10C BW1	P1, P1A, P1C P2, P2A, P2C P10, P10A, P10C BW1
Детальная съемка определенных квадрантов	—	P1, P1A, P1C P2, P2A, P2C P10, P10A, P10C	P1, P1A, P1C P2, P2A, P2C P10, P10A, P10C
Детальная съемка верхней или нижней челюсти	—	P1, P1A, P1C P2, P2A, P2C P10, P10A, P10C, P12	P1, P1A, P1C P2, P2A, P2C P10, P10A, P10C, P12
Постоянное увеличение	P1C	P1C, P2C, P10C	P1C, P2C, P10C
Съемка с подавлением артефактов	P1A	P1A, P2A, P10A	P1A, P2A, P10A
Отображение толстого слоя в области фронтальных зубов	P12	P12	P12
Съемка верхнечелюстных пазух	S1	S1, S3	S1, S3
Программа «Мультислой» в области боковых зубов	MS1	—	—
Съемка ВНЧС	TM1.1, TM1.2	TM1.1, TM1.2, TM3	TM1.1, TM1.2, TM3
Режим прикусной съемки	BW1	BW1, BW2	BW1, BW2
Цефалометрия (опционально)	C1, C2, C3, C3F, C4	C1, C2, C3, C3F, C4	C1, C2, C3, C3F, C4

* Примеры снимков смотрите на стр. 38-39.

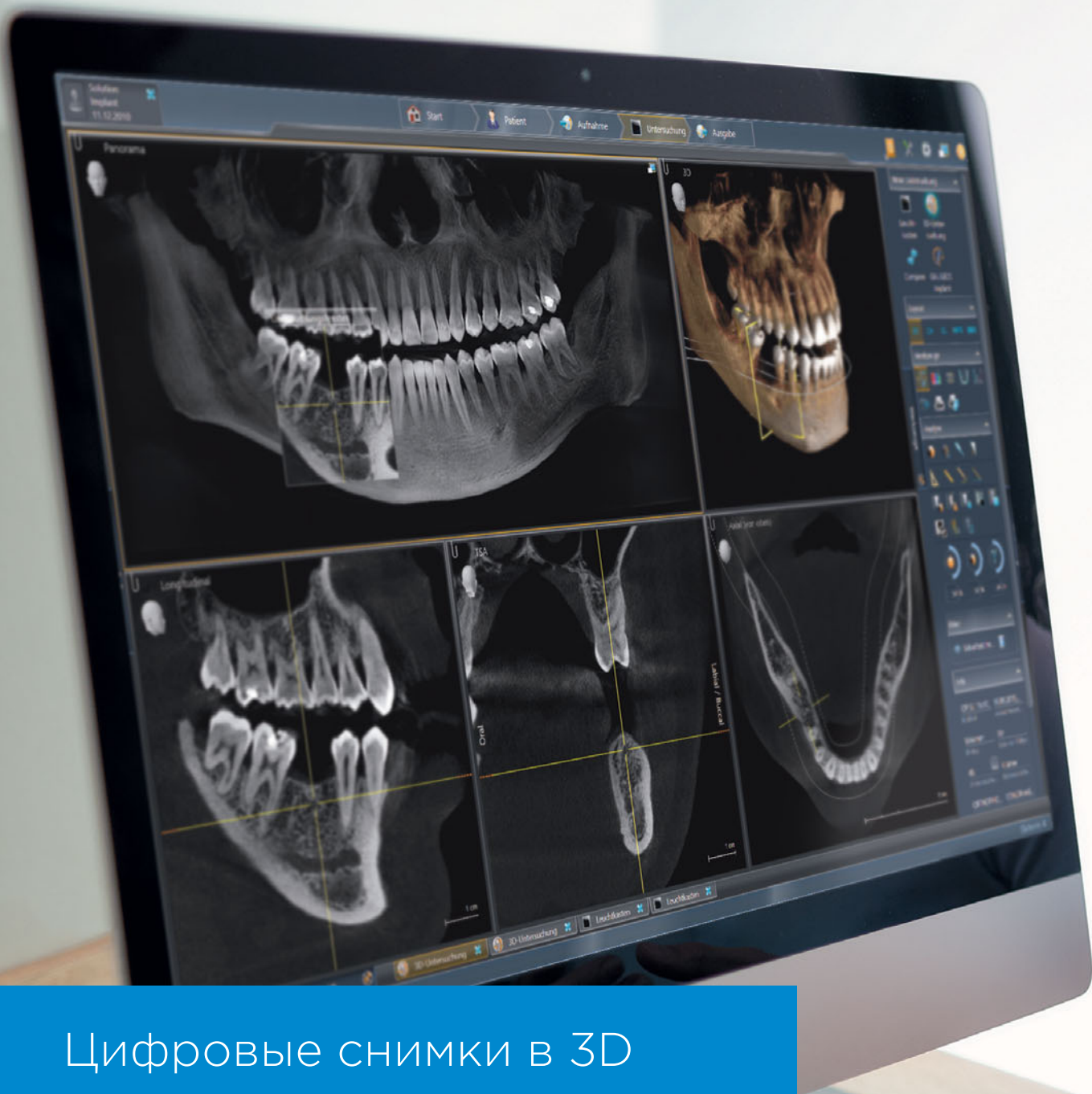

Цифровые снимки в 3D

3D-съемка неоценима в любых клинических ситуациях: при лечении зубов с винирами, необычном расположении каналов, скрытых корнях или в случае ортодонтической хирургии, когда для съемки детей требуется более низкая доза облучения. Кроме того, коммуникация с пациентом становится проще и ему проще принять предлагаемый план лечения.

Ваши главные преимущества

- 3D-съемка позволяет увидеть структуры, зачастую скрытые при 2D-рентгенографии.
- Повышенная диагностическая достоверность.
- Более понятное представление пациентам плана лечения.
- Расширение спектра предлагаемых услуг и, следовательно, увеличение дохода клиники.
- Отсутствие необходимости в направлении пациента на КЛКТ в другую клинику.

Именно ваш объем – больше возможностей для клиники

Каждый клинический случай имеет свои индивидуальные требования к объему съемки, к дозе облучения и качеству изображений. Рентгеновские аппараты семейства Orthophos позволяют получать снимки высокого качества при любых исследованиях пациента. Выберите подходящее для ваших потребностей поле обзора: от $\varnothing 5 \times 5,5$ см с фокусировкой до $\varnothing 11 \times 10$ см для отображения третьих моляров и верхних дыхательных путей.

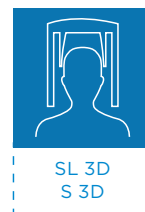

Краткий обзор доступных объемов наших 3D-аппаратов



$\varnothing 5 \times 5,5$ см



$\varnothing 8 \times 8$ см

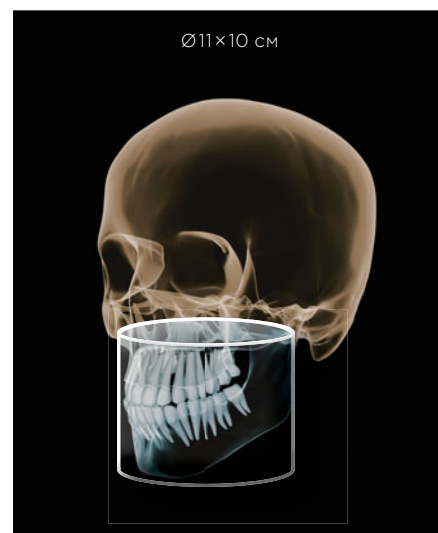

$\varnothing 11 \times 10$ см

Дополнительные доступные объемы (зависит от модели): $\varnothing 8 \times 5,5$ см, $\varnothing 11 \times 8$ см, $\varnothing 11 \times 7,5$ см



HD



SD

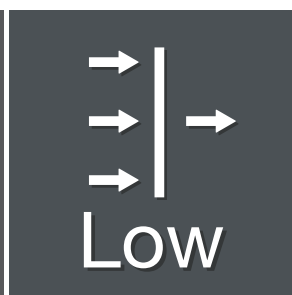

Low

Каждый объем можно настроить соответствующим образом в трех различных режимах для адаптации к каждому конкретному клиническому случаю:

- высокое разрешение (HD);
- стандартное разрешение (SD);
- режим низкой дозы облучения (Low).

MARS – ПО для уменьшения артефактов от металла

Артефакты от металла являются проблемой при 3D-рентгеновской съемке. При трехмерной реконструкции рентгеноконтрастные объекты создают на снимке тени и полосы и мешают диагностике. MARS автоматически уменьшает артефакты от металла и облегчает диагностику.

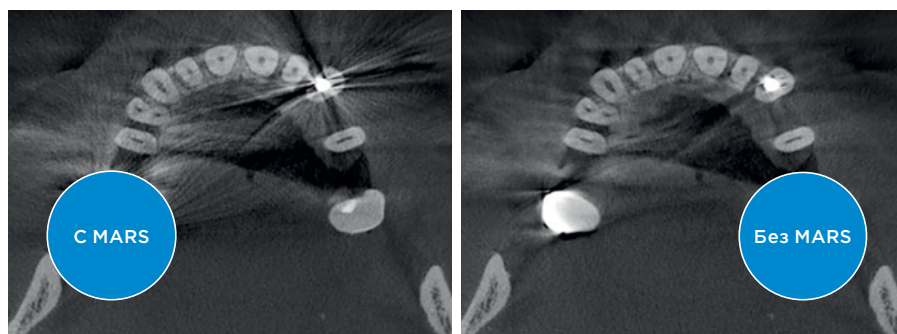

MARS уменьшает артефакты от металла на снимках анатомически важных структур

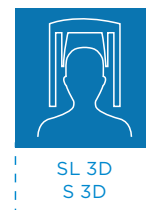

Режим высокого разрешения (HD) – отображение мелких деталей для более точной диагностики

Режим стандартного разрешения (SD) предоставляет основные клинические данные для диагностики, но иногда необходимо повысить качество рентгеновского снимка. Например, для планирования и проведения лечения в эндодонтии вам может потребоваться более детальное отображение мелких структур. Для этого Orthophos предлагает режим высокого разрешения (HD), в котором за один оборот записываются до 800 отдельных изображений, которые совмещаются в четком 3D-снимке с высоким разрешением до 80 мкм. Этот режим обеспечивает более быструю и безопасную диагностику с использованием трехмерного снимка.

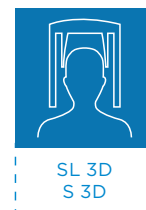

Режим низкой дозы – КЛКТ с дозой облучения, как при 2D-съемке

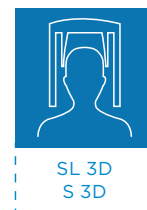

Оптимизированный режим низкой дозы облучения со специальным фильтром позволяет получать изображения таких плотных структур, как кости, со значительно сниженной дозой. Поэтому режим низкой дозы облучения эффективен для выполнения многих клинических задач, особенно в ортодонтии или имплантологии. С помощью двух аппаратов из семейства Orthophos, предназначенных для 3D-съемки, в каждом конкретном случае можно выбрать, использовать ли поле обзора с высоким разрешением для мелких структур (HD) или съемку с низкой дозой для минимизации облучения.

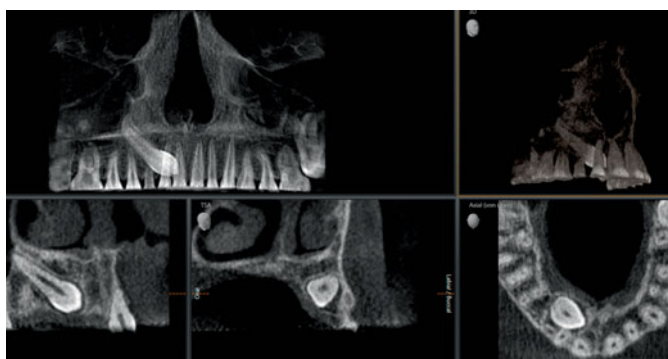

Локализация смещенного резца Ø5×5,5 см при 3 мкЗв

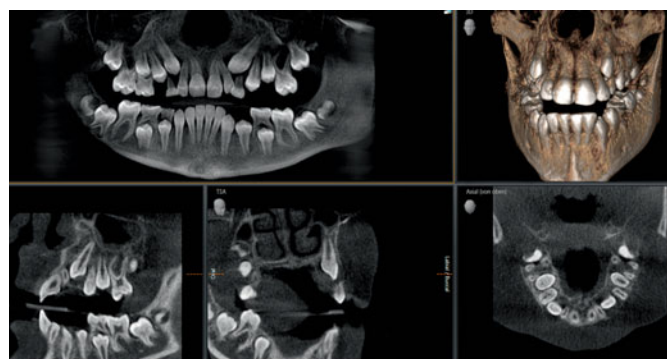

Определение положения зуба Ø8×8 см при 8 мкЗв

Режим низкой дозы для различных клинических задач

Выбор программы для клинического случая с использованием принципа ALARA («Настолько низко, насколько разумно достижимо»).

Определение положения зубов при 3D-съемке с низкой дозой, допустимой для детей, чувствительных к облучению.

Контроль имплантата в 3D с дозой облучения, как при интраоральной рентгенографии.

Лечение обструктивного апноэ сна с помощью SICAT Air и OPTISLEEP.

«Благодаря новому режиму низкой дозы облучения я оптимально контролирую результат операции с помощью 3D-съемки, не подвергая пациента сильному облучению».

Д-р мед. наук Герд Фрашек, Фельберт (Германия)



Простое управление, точное позиционирование

Выбрав рентгеновский аппарат семейства Orthophos, вы сможете получать снимки максимального качества, улучшающие процесс диагностики, и повысите качество обслуживания пациентов. Наши модели предлагают уникальные запатентованные решения, призванные удовлетворить все ваши потребности. Оптимизируйте рабочий процесс клиники с помощью интуитивно понятного пользовательского интерфейса и средств автоматического позиционирования, чтобы избежать ненужной повторной съемки.



Все, что вам нужно для идеального снимка



1 Запатентованная окклюзионная накusочная пластина

Позиционируйте пациента при помощи запатентованной окклюзионной накusочной пластины. Orthophos автоматически определит правильный наклон головы пациента и покажет это с помощью соответствующих символов и цветов – вам останется только нажать на пульте управления стрелку вверх или вниз.



SL 3D
S 3D

2 Надежное позиционирование пациента

Надежное позиционирование пациента предотвращает размытость изображения. 3-точечный фиксатор головы с электроприводом и удобные поручни обеспечивают пациенту необходимую опору. Автоматическое измерение межвисочного расстояния задает индивидуальную для каждого пациента траекторию движения съемочного блока. Время простоя сокращается благодаря автоматическому открытию височной опоры для рентгенологического исследования.



Все
модели

3 Интуитивно понятное управление

Панель управления EasyPad с возможностями поворота и наклона предлагает абсолютную гибкость в работе и оптимальную поддержку рабочего процесса. Все это дополняет понятные пользовательские параметры и выбор программ на инновационной сенсорной панели.



SL 3D
S 3D



Созданы для ваших пациентов

Семейство рентгеновских аппаратов Orthophos разработано для получения превосходных рентгеновских снимков с низкой дозой облучения в соответствии с принципом ALARA. Все программы и параметры съемки созданы с учетом конкретных диагностических задач и предлагают вам больше возможностей для диагностики и особенно быстрый процесс получения изображения.

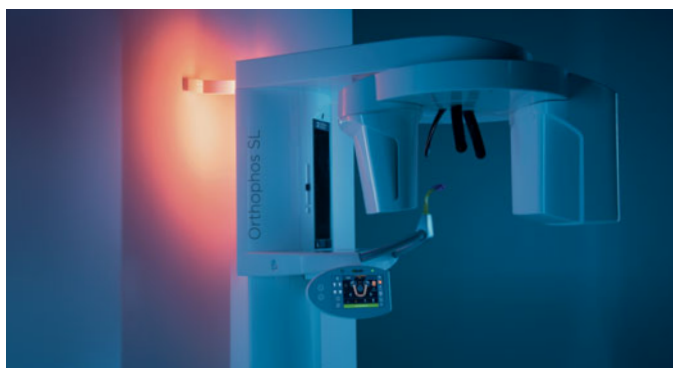

Пациенты оценят декоративную подсветку **Ambient Light** аппарата Orthophos SL, которую вы можете выбрать из более чем 30 цветов, создающую приятную атмосферу в рентгеновском кабинете и идеально вписывающуюся в интерьер вашей клиники



Все модели Orthophos позволяют проводить съемку пациента **в инвалидной коляске**

Инструменты позиционирования пациента Orthophos

«Мы очень легко и просто позиционируем пациентов на аппарате Orthophos SL. Многие средства позиционирования, например, световые центраторы, подсветка кнопок регулировки высоты и интуитивно понятный выбор программ позволяют нам эффективно получать снимки высокой четкости. Сочетание рентгеновского аппарата с ПО Sidexis 4 дает нам абсолютную уверенность в результатах».

Приват-доцент, д-р Лутц Риттер, челюстно-лицевая хирургия, Хеннеф (Германия)

Программное обеспечение Sidexis 4

Будь то 2D- или 3D-снимки – великолепные изображения выглядят идеально только тогда, когда отображаются в правильном программном обеспечении. Современное и интуитивно понятное программное обеспечение для визуализации Sidexis 4 обеспечивает точную диагностику. Благодаря отмеченному наградами пользовательскому интерфейсу ПО обладает удобным рабочим пространством и наглядной навигацией, что позволяет экономить рабочее время. Понятный интерфейс также упрощает коммуникацию с пациентами, упрощая понимание плана лечения.



Интегрированные рабочие процессы

Sidexis 4 легко интегрируется в вашу клинику, интуитивно понятен и не требует интенсивного обучения. Кроме получения снимков Sidexis 4 открывает для вашей клиники новые возможности.

2D и 3D одновременно

Sidexis 4 позволяет вам одновременно просматривать 2D- и 3D-данные без необходимости переключаться между программами. Это экономит ваше время, а параллельный анализ изображений дает надежную основу для точного диагноза и будущего лечения.

Современный интуитивный дизайн

Sidexis 4 обладает совершенно новым и современным интерфейсом, впечатляет пользователей философией интуитивного управления и безукоризненно структурированной логикой, а новый инструмент Timeline наглядно демонстрирует историю диагностики и лечения.

Сравнение

Sidexis 4 одновременно сравнивает два КЛКТ-снимка или до четырех 2D-снимков. Например, возможны одновременный просмотр и быстрое и легкое перекрестное сравнение двух объемов, что значительно облегчает коммуникации с пациентом и представление клинического случая.



Какой Orthophos подойдет вам?

Частота использования и показания к применению, специализация, цена и персональные предпочтения стоматологов – каждая клиника имеет собственные требования к рентгеновской установке. Представляем вам краткий обзор рентгеновских аппаратов из нового семейства Orthophos.

Orthophos E



Аппарат начального уровня
для легкого входа в мир
цифровых снимков.

Варианты аппарата
Orthophos E 2D
Сeph-консоль (опция)
слева

**Позиционирование
пациента**
Вручную

Технологии
Датчик CsI

Orthophos S



**Надежный универсальный
аппарат** с широким спектром
возможностей 2D- и 3D-съем-
ки, оптимизированный для
решения повседневных задач.

Варианты аппарата
Orthophos S 2D
Orthophos S 3D
Сeph-консоль (опция)
слева или справа
3D-объем $\varnothing 5 \times 5,5-11 \times 10$

**Позиционирование
пациента**
Автоматическое

Технологии
Датчик CsI Plus
Автофокус

+ Автофокус
+ Окклюзионная накусочная
пластина

Orthophos SL



Аппарат класса High End
с превосходным качеством
снимков для тех, кто знаком
с новейшими технологиями,
и для тех, кто просто хочет
большого.

Варианты аппарата
Orthophos SL 2D
Orthophos SL 3D
Сeph-консоль (опция)
слева или справа
3D-объем $\varnothing 5 \times 5,5-11 \times 10$

**Позиционирование
пациента**
Автоматическое

Технологии
Датчик DCS
Автофокус

+ Датчик DCS
+ Подсветка Ambient Light

2D

2D/3D

Orthophos SL

2D/3D-рентгеновская система

Премиальный 2D/3D-аппарат класса High End предназначен для тех, кто хорошо разбирается в новейших технологиях или просто хочет большего. Датчик прямого преобразования (DCS) изменил стандарты панорамной съемки, гарантируя беспрецедентную четкость изображений. Буквы SL обозначают технологию резкого слоя Sharp Layer, которая обеспечивает детализацию панорамных изображений даже в сложных случаях. Orthophos SL чрезвычайно прост в использовании благодаря автоматическому позиционированию, интуитивно понятной панели управления EasyPad и декоративной подсветке Ambient Light с 30 вариантами цвета, которая создаст уютную атмосферу и дополнит интерьер вашей клиники.

Для тех, кто хочет большего

Возможности и функции

1

Уникальный датчик DCS

Для получения снимков непревзойденного качества.

2

Технология резкого слоя SL

Для демонстрации деталей с высокой резкостью и возможности последующей фокусировки объекта.

3

Низкая доза облучения и функция HD

3D-съемка с дозой облучения, как при 2D-рентгенографии, и изображения высокой четкости с разрешением до 80 мкм.

4

Автоматическое позиционирование пациента с помощью окклюзионной накusочной пластины и панели управления EasyPad

Стабильные результаты панорамной съемки без использования для позиционирования франкфуртской горизонтали.

5

Всеобъемлющие панорамные и цефалометрические программы

Для получения прикусных и цефалометрических снимков, а также снимков верхнечелюстных пазух цефалометрическая консоль слева или справа опциональна и может быть установлена в любое время.

6

Безопасное и надежное позиционирование пациента

С опорами для висков и лба с электроприводом, автоматическим измерением межвисочного расстояния, световыми центраторами и прочными поручнями.

7

Согласованные размеры объемов

От $\varnothing 5 \times 5,5$ до $\varnothing 11 \times 10$ см.

8

Подсветка Ambient Light

Более 30 вариантов цвета для создания приятной атмосферы.



reddot award 2016
winner

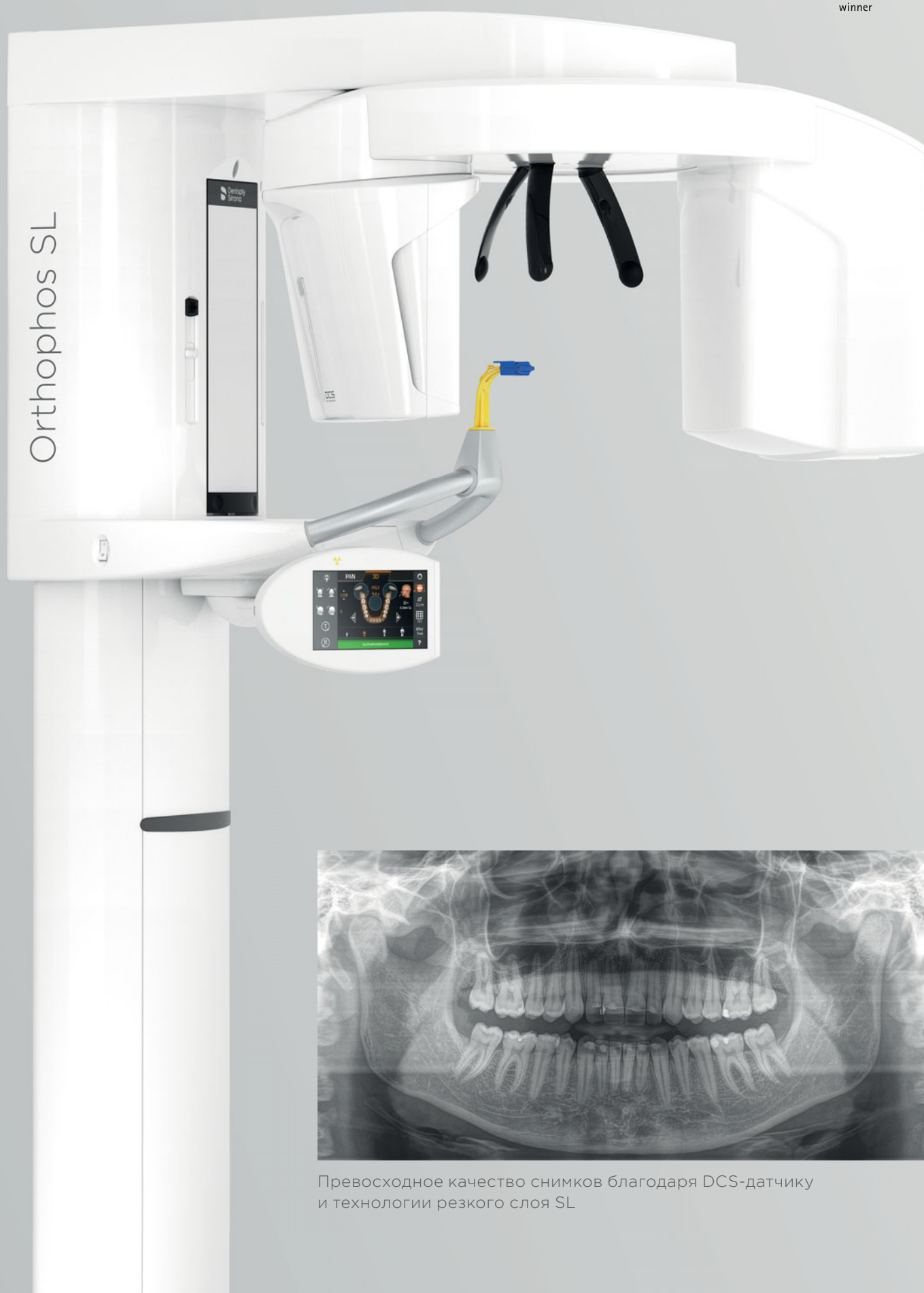

Orthophos SL



Превосходное качество снимков благодаря DCS-датчику и технологии резкого слоя SL

Orthophos S

2D/3D-рентгеновская система

Высококачественный 2D/3D-рентгеновский аппарат с всеобъемлющим диапазоном использования для любой клиники. Независимо от того, используется ли он исключительно как 2D-устройство или включает в себя 3D-модуль, Orthophos S является надежным партнером и оптимизирован для решения повседневных задач клиники. Благодаря датчику Csl Plus с функцией автофокуса вы всегда будете получать четкие изображения даже в анатомически сложных случаях. Запатентованная окклюзионная накusочная пластина обеспечивает правильное позиционирование пациента и точную визуализацию. Для использования в ортодонтии Orthophos S доступен с опциональной цефалометрической консолью. Аппарат может быть оснащен модулем для 3D-исследования или цефалометрической консолью в любое время: забота о вашем завтрашнем дне – это приоритет для Dentsply Sirona.

Оптимизирован для повседневных задач вашей клиники

Возможности и функции

1

2D-датчик Csl Plus с функцией автофокуса

Получение резких и детализированных снимков даже в анатомически сложных случаях.

2

Согласованные размеры объемов

От $\varnothing 5 \times 5,5$ до $\varnothing 11 \times 10$ см.

3

Низкая доза облучения и функция HD

3D-съемка с дозой облучения, как при 2D-рентгенографии, и изображения высокой четкости с разрешением до 80 мкм.

4

Запатентованная окклюзионная накusочная пластина для автоматического позиционирования пациента

Постоянно высокое качество благодаря автоматическому позиционированию пациента.

5

Цефалометрическая консоль (слева или справа)

Можно заказать при покупке нового аппарата или в любой момент дооснастить ее уже имеющийся аппарат.

6

Безопасное и надежное позиционирование пациента

С опорами для висков и лба с электроприводом, автоматическим измерением межвисочного расстояния, световыми центраторам и прочными поручнями.

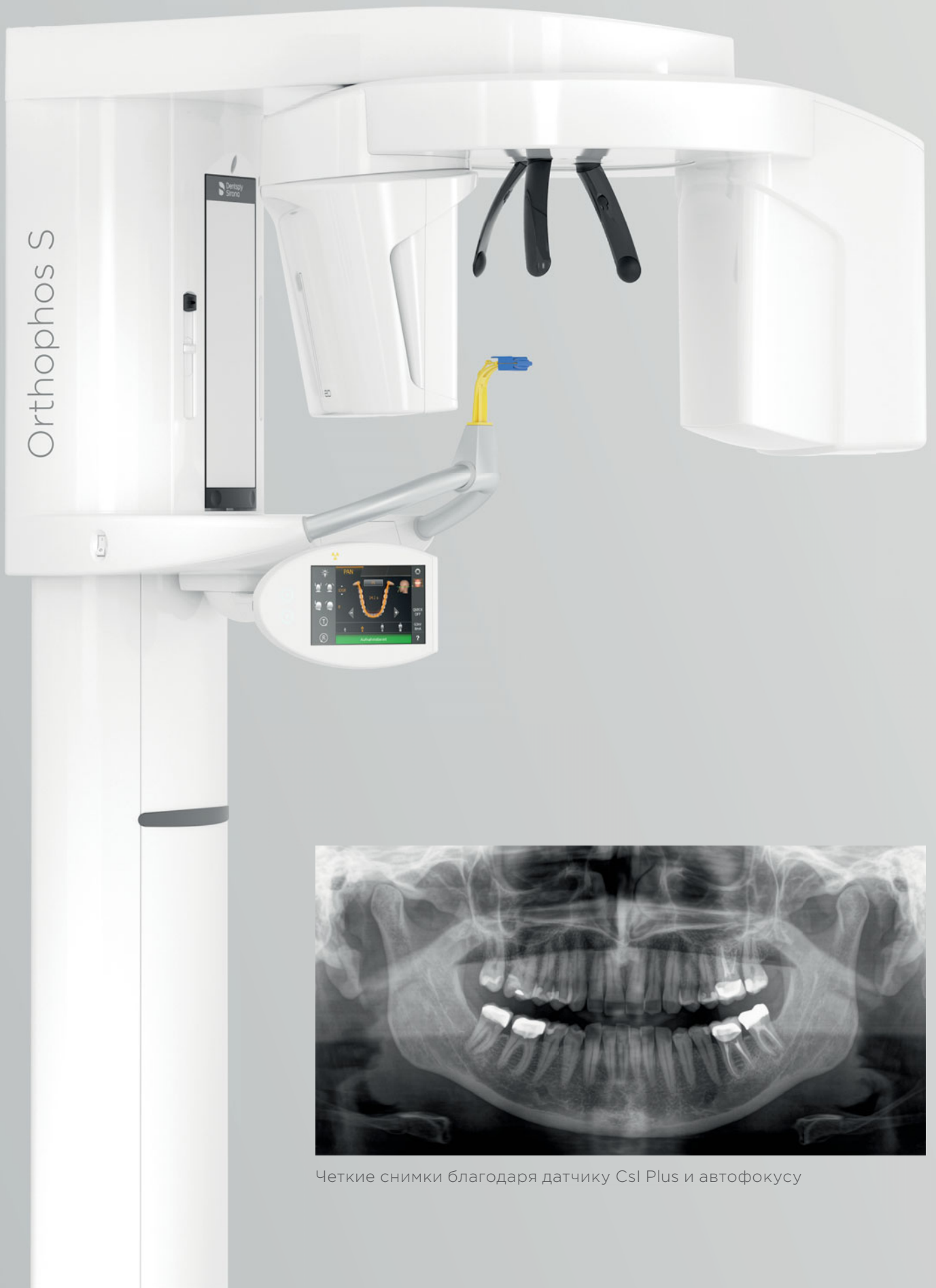

Четкие снимки благодаря датчику CsI Plus и автофокусу

Orthophos E

2D-рентгеновская система

Рекомендованный 2D-рентгеновский аппарат. Устройство начального уровня обеспечивает простой вход в мир цифровой съемки благодаря надежной диагностике, датчику CsI и простоте использования. Благодаря опции цефалометрии Orthophos E идеально подходит для использования в ортодонтии. Расширьте возможности своей клиники широким спектром услуг, которые доступны только при использовании цифровой съемки.

Простой вход в мир цифровой съемки

Возможности и функции

1

2D-датчик CsI

Точная диагностика благодаря надежному качеству снимков.

2

Важные 2D-программы

Комплексная диагностика благодаря моторизованному коллиматору, позволяющему использовать педиатрические программы.

3

Безопасное и надежное позиционирование пациента

С опорами для висков и лба с электроприводом, автоматическим измерением межвисочного расстояния, световыми центраторам и прочными поручнями.

4

Цефалометрическая консоль (слева)

Можно заказать при покупке нового аппарата или в любой момент дооснастить ею уже имеющийся аппарат.

5

Панель управления MultiPad

Понятное и простое управление.

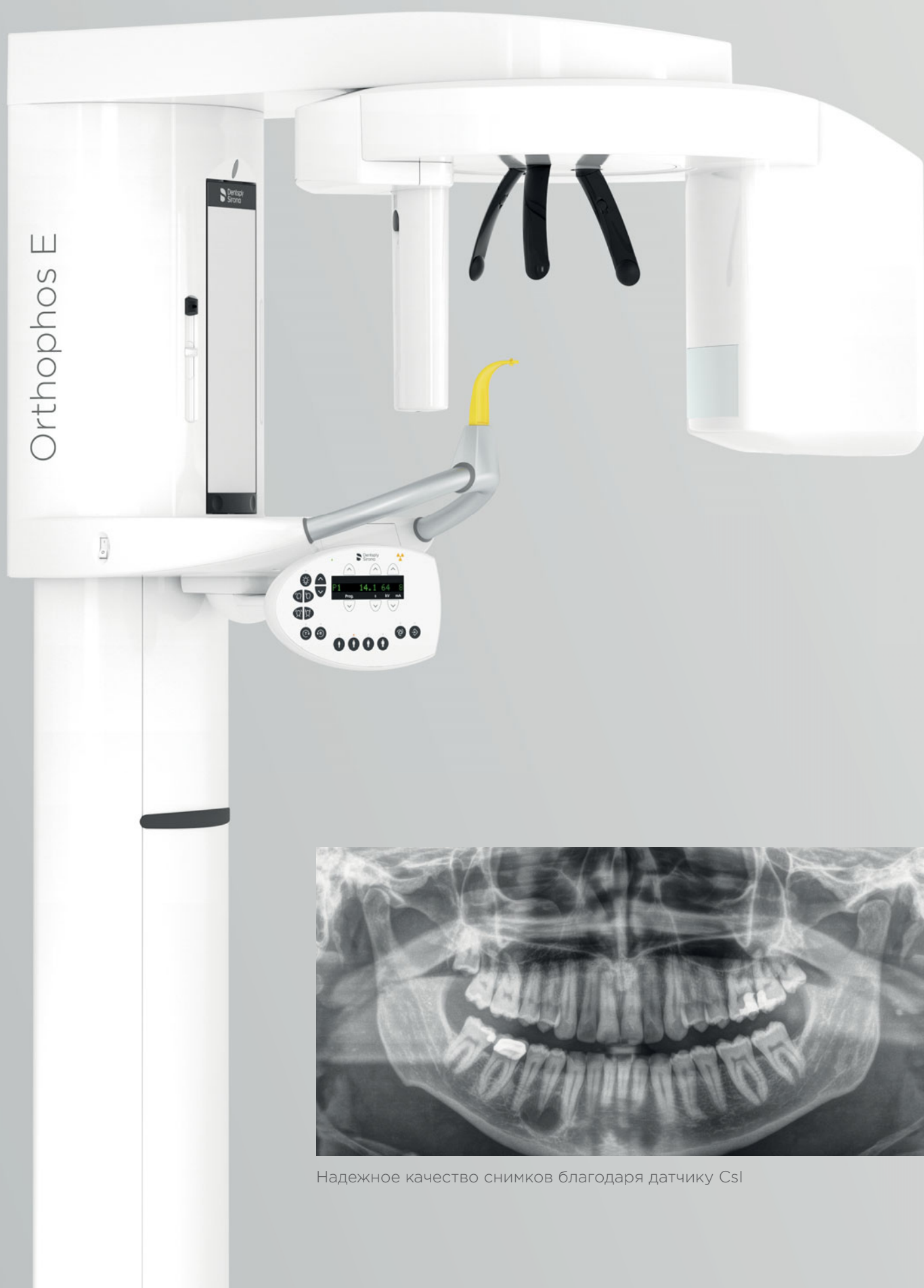

Надежное качество снимков благодаря датчику CsI

1877

Эрвин Мориц Райнигер начал производство электромедицинских и технических устройств

1934

Самое компактное в мире рентгеновское устройство (в сфере рентгенографии)

1995

Orthophos Plus DS: первый цифровой рентгеновский аппарат

1905

Первое в мире стоматологическое рентгеновское устройство (RECORD)



1987

Появление стоматологических CAD/CAM-систем CEREC

Рентгеновские системы Dentsply Sirona

Опыт показывает: тысячи устройств и программных решений Orthophos уже установлены в клиниках по всему миру. Благодаря высоким стандартам качества «Сделано в Германии», безотказности и простоте использования стоматологические клиники получают надежного партнера.

Вы испытаете великолепное чувство, когда поймете, что приняли правильное решение: сочетание инновационных технологий и подлинно новаторского духа создает продукты, которые не только помогают вам в повседневном рабочем процессе, но и могут развиваться вместе с вами, соответствуя требованиям завтрашнего дня.



2012

Датчики Xios XG Supreme: HD-качество для интраоральной рентгенографии

2015

Появление сканера интраоральных рентгеновских пластин Xios Scan



2015

Появление Sidexis 4 – нового золотого стандарта и основы рабочего процесса Dentsply Sirona



2006
Появление
Galileos 3D

2010
Orthophos XG 3D:
прорыв в области
3D-визуализации
для любой стомато-
логической клиники

2004
Появление семейства
Orthophos XG



2009
Интегрированная
имплантология –
CEREC meets Galileos



Бенсхайм, Германия



2017
Появление режима
низкой дозы облучения
для Orthophos SL 3D



2015
Появление Orthophos SL –
комплексного рентгеновско-
го решения для любой сто-
матологической клиники



2019
Появление нового
семейства рентге-
новских аппаратов
Orthophos

Семейство Orthophos: обзор технических характеристик

Характеристики	Orthophos E 2D	Orthophos S 2D
Параметры рентгеновского излучателя	60–90 кВ, 3–16 мА	60–90 кВ, 3–16 мА
Максимальное время экспозиции при панорамной съемке, сек.	P1: макс. 14,2	P1: макс.14,2 P1 Quickshot: макс. 9,1
Время экспозиции при цефалометрии, сек.	Стандартная съемка 9,4	Стандартная съемка 9,4 Quickshot 4,7
Панель управления	MultiPad	EasyPad
Позиционирование пациента	вручную	автоматическое (окклюзионная наклейочная пластина)
Технология датчика	CsI	CsI Plus
Автофокус	—	да
Цефалометрическая консоль (опция)	left	слева или справа
Цефалометрическая консоль с 2 датчиками	опция	да
Quickshot	—	да
Поля обзора, см	—	возможно дооснащение
3D-режим с низкой дозой облучения	—	возможно дооснащение
Режим HD	—	возможно дооснащение
Напольная плита для монтажа	опция	опция
Позиционирование пациента в кресле-каталке	да	да
Пульт ДУ	опция	опция
Подсветка Ambient Light	—	—



Напольная плита для монтажа (опция)



Пульт дистанционного управления с отображением параметров исследования (опция)

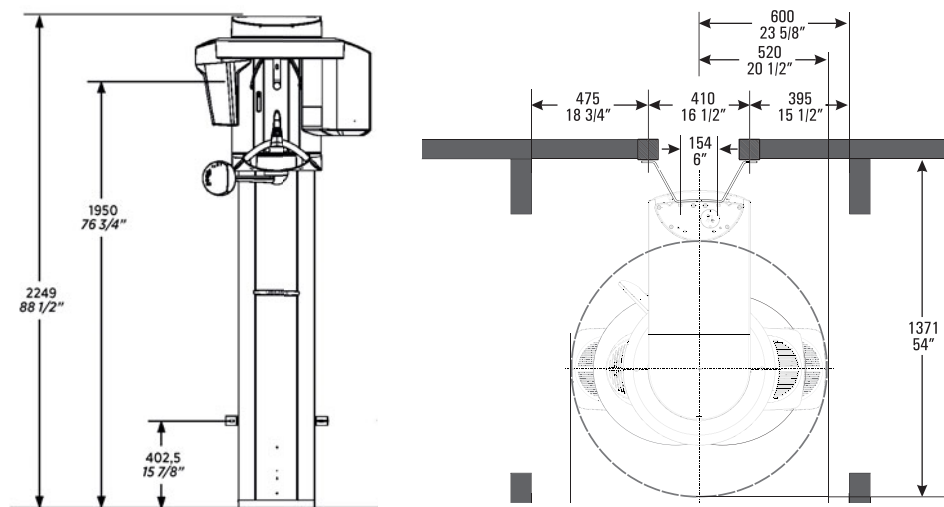

Orthophos SL 2D	Orthophos S 3D	Orthophos SL 3D
60-90 кВ, 3-16 мА	60-90 кВ, 3-16 мА	60-90 кВ, 3-16 мА
P1: макс. 14,2s P1 Quickshot: макс. 9,1	P1: макс. 14,2 P1 Quickshot: макс. 9,1	P1: макс. 14,2 P1 Quickshot: макс. 9,1
Стандартная съемка 9,4 Quickshot 4,7	Стандартная съемка 9,4 Quickshot 4,7	Стандартная съемка 9,4 Quickshot 4,7
EasyPad	EasyPad	EasyPad
автоматическое (окклюзионная накусочная пластина)	автоматическое (окклюзионная накусочная пластина)	автоматическое (окклюзионная накусочная пластина)
DCS	CsI Plus	DCS
да	да	да
слева или справа	слева или справа	слева или справа
да	да	да
да	да	да
возможно дооснащение	от 5×5 до 8×8 от 5×5 до 11×10	от 5×5 до 8×8 от 5×5 до 11×10
возможно дооснащение	да	да
возможно дооснащение	да	да
опция	опция	опция
да	да	да
опция	опция	опция
да	—	да

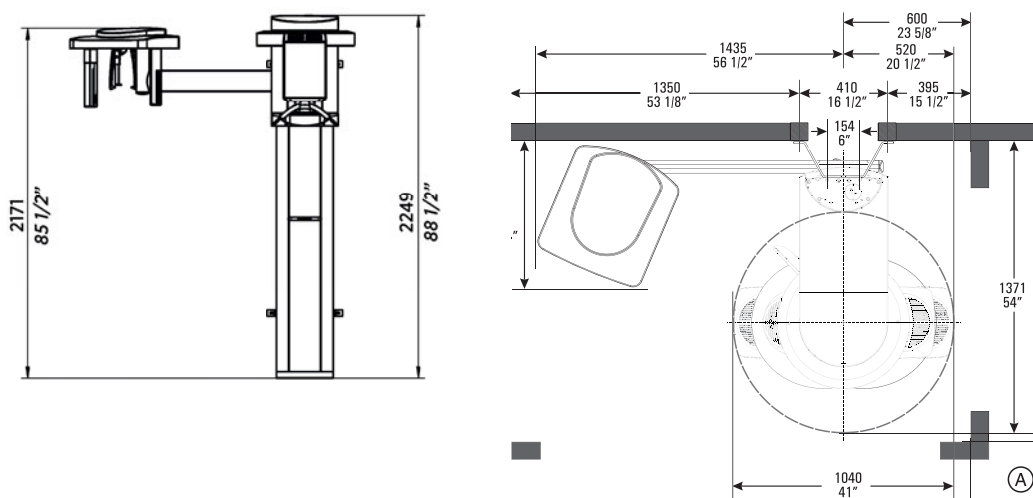

Рекомендованные пространственные требования:

- Orthophos – 1280×1411 мм;
- Orthophos с цефалометрической консолью 2155×1411 мм.

Подробную информацию о всех остальных размерах вы можете найти в требованиях к монтажу соответствующего аппарата.

Семейство Orthophos: больше чем снимки

Панорамная съемка

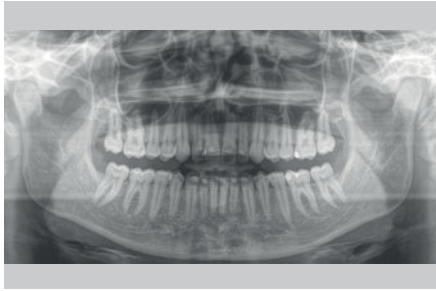

P1 Полноразмерная ортогональная панорамная съемка



P2 Без восходящих ветвей

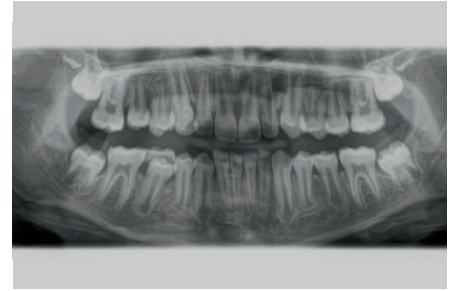

P10 Панорамная съемка детей с уменьшенным по высоте и ширине полем облучения



Верхняя челюсть, нижняя челюсть, левая сторона, правая сторона, выбранные квадранты



P12 Отображение толстого слоя в области фронтальных зубов

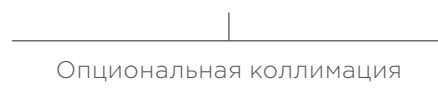

Верхняя челюсть, нижняя челюсть

Прикусная съемка

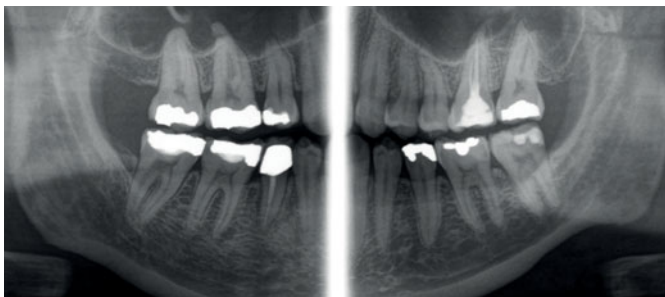

BW1

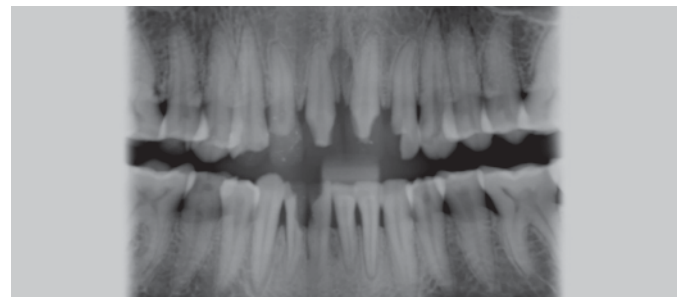

BW2 Область передних зубов



Съемка ВНЧС

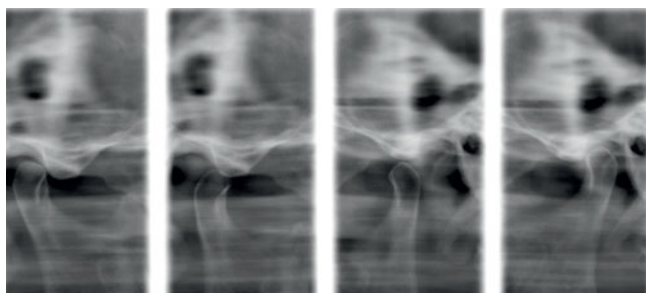

TM1 Латеральная проекция



TM3



Регулируемый угол облучения

С открытым или закрытым ртом, послойно

Съемка верхнечелюстных пазух



S1 Съемка верхнечелюстных пазух

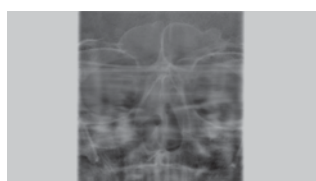

S3 Съемка верхнечелюстных пазух (линейно)

Программа
«Мультислой»
в области
боковых
зубов

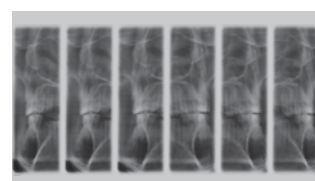

MS 1

Примеры возможного использования в клинике

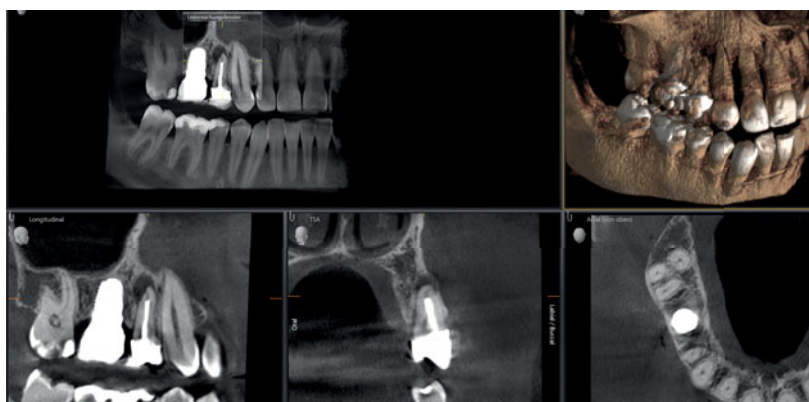

Съемка объема $\varnothing 5 \times 5,5$ см
в режиме высокого разрешения
(HD)

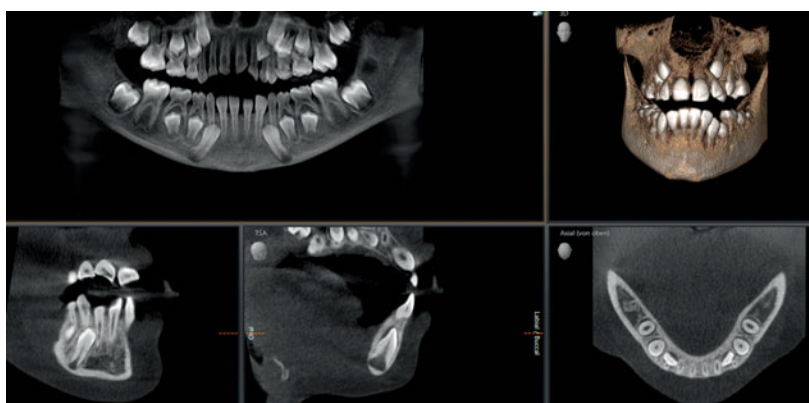

Снимок объема $\varnothing 8 \times 8$ см
в режиме низкой дозы облучения
15 мкЗв

Требования к компьютеру

Требования к компьютеру для получения изображений

Orthophos	S 3D / SL 3D	S 2D / SL 2D	E
Операционная система	Windows 7 Professional/Ultimate (64 bit) Windows 8.1 Professional (64 bit) Windows 10 (64 bit)		См. требования к рабочей станции 2D для установки Sidexis 4
Процессор	≥2,3 ГГц QuadCore с поддержкой SSE3 (Intel >i7-3xxx или аналог)	SL*: >2,3 ГГц QuadCore с поддержкой SSE3 (Intel >i7-3xxx или аналог) S: >Intel i3 третьего поколения или аналог	
Оперативная память	16 Гб		
Жесткий диск	>1 Тб свободного дискового пространства		
Видеокарта	Видеокарта DirectX 11 (2 Гб выделенной оперативной памяти) с соответствующим видеодрайвером (перечень протестированных драйверов см. на сайте Dentsply Sirona)	SL*: видеокарта DirectX 10 (1 Гб выделенной оперативной памяти или интегрированная видеокарта Intel с соответствующим видеодрайвером). S: видеокарта DirectX 9.0c (512 Мб выделенной оперативной памяти или интегрированная видеокарта Intel с соответствующим видеодрайвером).	
Разрешение экрана, пикс.	Минимум 1280×1024. Рекомендуется 1600×1200.		

* С редактором панорамных снимков.

Требования к компьютеру для установки Sidexis 4

Компьютер	Сервер Sidexis	Минимальные требования для рабочей станции 2D	Минимальные требования для рабочей станции 3D
Операционная система*	Windows Server 2008 R2 Windows Server 2012 R2 Windows Server 2016 Windows 7 Pro SP1 (64 bit) Windows 8.1 Pro (64 bit) Windows 10 Pro (64 bit)	Windows 7 Pro SP1 (32 или 64 bit) Windows 8.1 Pro (64 bit) Windows 10 Pro (64 bit)	Windows 7 Pro SP1 (64 bit) Windows 8.1 Pro (64 bit) Windows 10 Pro (64 bit)
Процессор	≥2,3 ГГц QuadCore (x64)	≥2 ГГц DualCore	≥2,3 ГГц QuadCore (x64)
Оперативная память	≥8 Гб	≥4 Гб	≥8 Гб
Память видеокарты**	≥1 Гб	≥512 Мб	≥1 Гб
DirectX	DirectX 10 с драйвером WDDM версии 1.0 или выше	DirectX 9.0c	DirectX 10 с драйвером WDDM версии 1.0 или выше
Жесткий диск	>1 Тб	≥5 Гб	≥5 Гб

* Для 64-битных операционных систем установка возможна также и под Bootcamp.

** Для получения достоверных и «гладких» снимков при объемной 3D-визуализации рекомендуется видеокарта со значением контрольной точки Passmark GPU не менее: NVIDIA >1000, ATI >4500, Onboard >540.

Подробная информация на www.sidexis.com/systemrequirements.
Системные требования к оборудованию могут меняться.



Dentsply Sirona

115432, Россия, г. Москва,
пр-т Андропова, д. 18, корп. 6,
«Немецкий центр промышленности
и торговли», офис 10-04

Телефон +7 (495) 725-10-87
Факс +7 (495) 725-10-86

www.dentsplysirona.com

Процедурные решения

Профилактика
Реставрация
Ортодонтия
Эндодонтия
Имплантология
Протезирование

Технологические платформы

CAD/CAM
Рентгеновские системы
Стоматологические установки
Инструменты